

НАСОСЫ ДЛЯ ВОДЫ

ЭЛЕКТРОНАСОСЫ ЦЕНТРОБЕЖНЫЕ «КМ»

ТИП
КМ



КОНСТРУКЦИЯ

Электронасосы типа «КМ» – центробежные, горизонтальные, одноступенчатые, моноблочные.

Электронасос состоит из насоса с осевым подводом и вертикальным отводом, детали которого собираются на удлиненном конце вала двигателя и крепятся к фланцу двигателя с помощью промежуточной детали – фонаря.

Уплотнение вала:

- одинарный мягкий сальник
- двойной мягкий сальник (уточнить при заказе)
- одинарное торцовое уплотнение

Уплотнения вала взаимозаменяемые.

ПРЕИМУЩЕСТВА ИСПОЛЬЗОВАНИЯ

- Высокое качество и надежность
- Широкий диапазон подач и напора
- Установка двух взаимозаменяемых вариантов уплотнений вала: мягкий сальник или торцовое уплотнение
- Малые габариты
- Взаимозаменяемость по присоединительным размерам с аналогичными насосами других фирм (Международный стандарт ИСО 2858)

ПО ЗАКАЗУ

- Электронасосы могут поставляться в экспортном и экспортно-тропическом исполнении Т (ТВ и ТС).
- Возможна поставка комплекта запасных частей по отдельному договору и за отдельную плату.

ОБЪЕМ ПОСТАВКИ

- Электронасос в сборе с электродвигателем
- Паспорт
- Руководство по эксплуатации

УСЛОВНЫЕ ОБОЗНАЧЕНИЯ

Пример: КМ100-80-160 (а, б) –С (СД, 5) – УХЛ4

К..... Тип насоса – консольный

М..... Моноблочный

100... Диаметр всасывающего патрубка, мм

80... Диаметр напорного патрубка, мм

160... Номинальный диаметр рабочего колеса, мм

а,б... Обточка рабочего колеса, мм

С..... Тип уплотнения (одинарное сальниковое)

5..... Одинарное торцовое уплотнение

СД... Двойной мягкий сальник

УХЛ... Климатическое исполнение (районы с умеренным и холодным климатом)

4..... Категория размещения при эксплуатации.

НАЗНАЧЕНИЕ И ПРИМЕНЕНИЕ

Перекачивание чистой воды производственно-технического назначения (кроме морской) с рН 6 ...9 и других жидкостей, сходных с чистой водой по плотности, вязкости и химической активности в системах отопления, циркуляции, водоснабжения.

Температура перекачиваемой жидкости от 0 до + 85°С, от 0 до + 105°С, от 0 до + 140°С

ТЕХНИЧЕСКИЕ ДАННЫЕ

Перекачиваемые среды

Вода (кроме морской), содержащая твердые включения в количестве не более 0,1% по объему и размером частиц не более 0,2 мм.

Наименование	Марка материала	Нормативный документ
Корпус насоса	СЧ 20	ГОСТ 1412-85
Крышка корпуса		
Фонарь		
Колесо рабочее		

Электроподключение

Напряжение – 380 В

Частота тока – 50 Гц

Род тока – переменный

ПАРАМЕТРЫ

Типоразмер насоса	Параметры насоса		Допускаемый кавитац. запас, max, м	Давление на входе, max, МПа (кгс/см ²)		Мощность насоса, Вт (кВт)	Частота вращ., с ⁻¹ (об./мин.)	Механические примеси
	Подача, м ³ /ч	Напор, м		сальниковое уплотнение	уплотнение торцовое			
КМ50-32-125	12,5	20	3,5	0,35(3,5)	0,8(8,0)	1200(1,2)	48(2900)	по объему, max 0,1%; размером, max, 0,2 мм
КМ50-32-125a	10	16	3,5			820(0,82)		
КМ65-50-125	25	20	3,8			2090(2,09)		
КМ65-50-125a	23	16	3,8			1590(1,59)		
КМ65-50-160	25	32	3,8			3600(3,6)		
КМ65-50-160a	20	25	3,8			2430(2,43)		
КМ80-65-160	50	32	4			6200(6,2)		
КМ80-65-160a	45	28	4			5000(5,0)		
КМ80-65-160б	40	20	4			3350(3,35)		
КМ80-50-200	50	50	3,5			11000(11,0)		
КМ80-50-200a	45	40	3,5			8000(8,0)		
КМ100-80-160	100	32	4,5			11600(11,6)		
КМ100-80-160a	90	26	4,5			9200(9,2)		
КМ100-80-160б	80	20	4,5			6200(6,2)		
КМ100-65-200	100	50	4,5			19000(19,0)		
КМ100-65-200a	90	40	4,5			15000(15,3)		
КМ100-65-250	100	80	4,5			32500(32,5)		
КМ100-65-250a	90	67	4,5			26100(26,1)		
КМ150-125-250	200	20	4,2			13400(13,4)		
КМ150-125-250a	180	16	4,2			9800(9,8)		
						24(1450)		

ГРАФИЧЕСКИЕ ХАРАКТЕРИСТИКИ

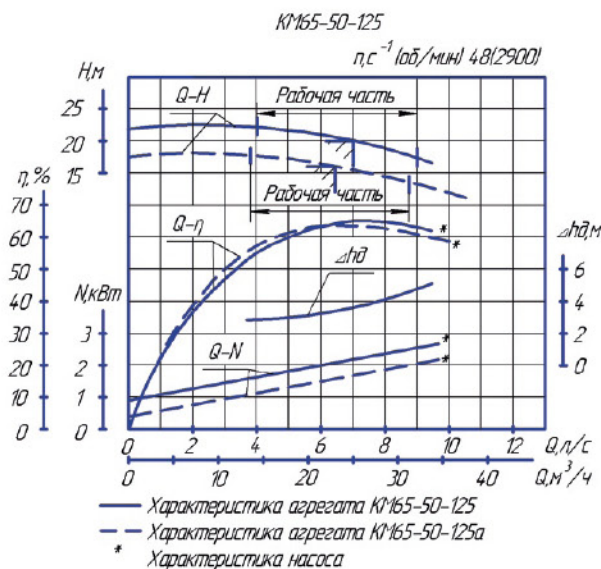
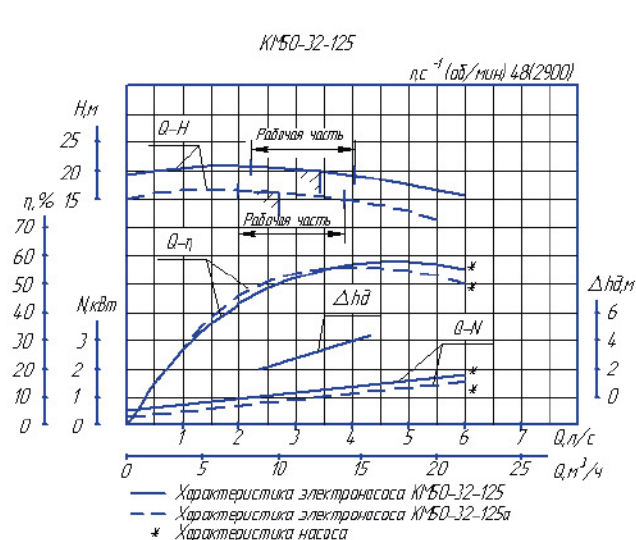

НАСОСЫ ДЛЯ ВОДЫ

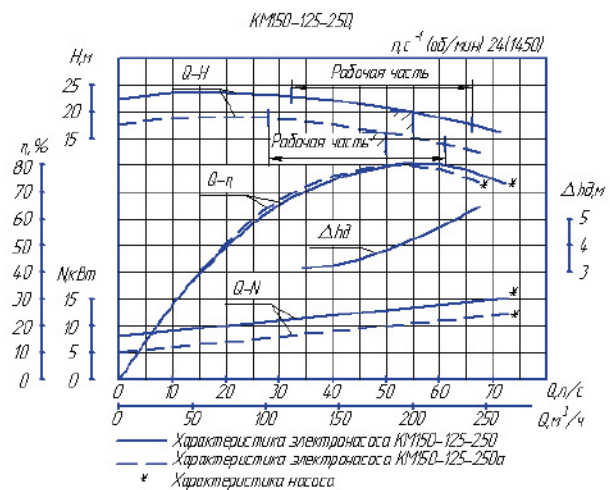
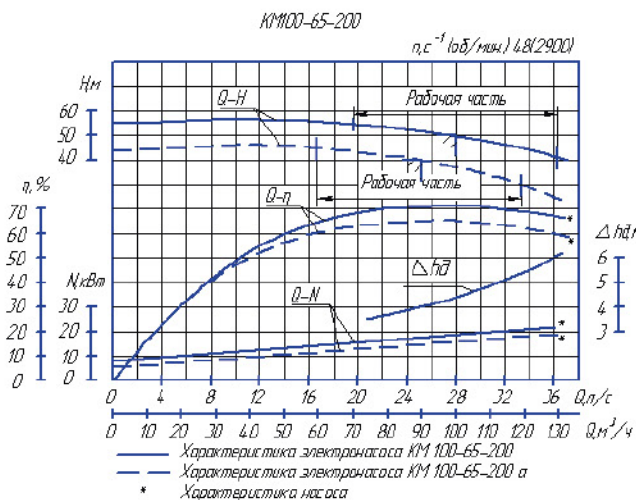
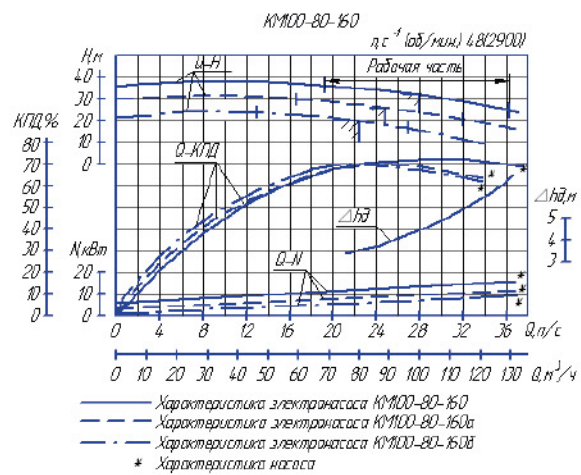
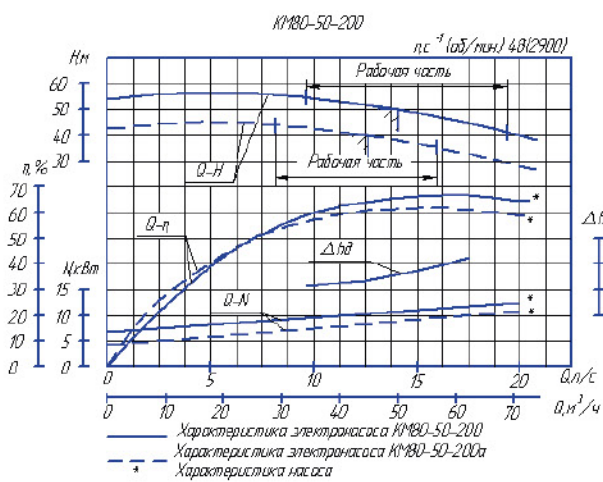
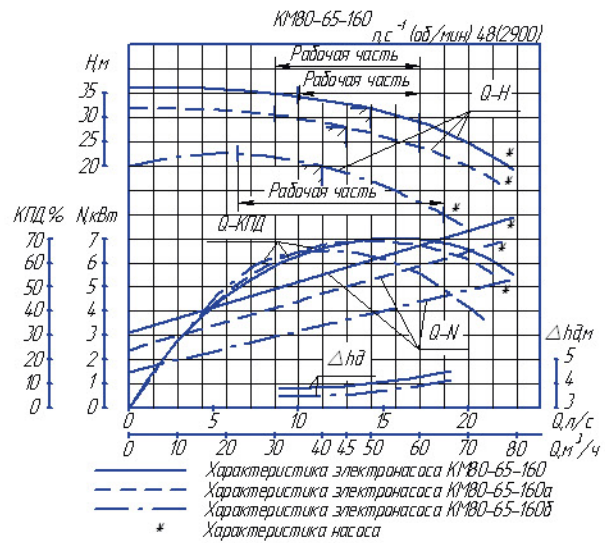
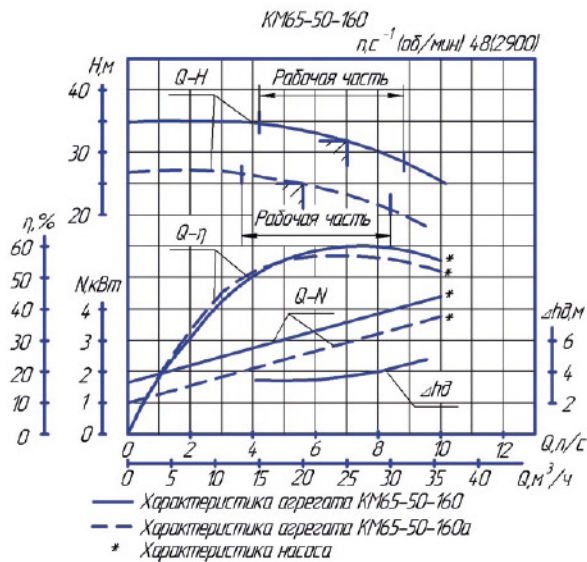

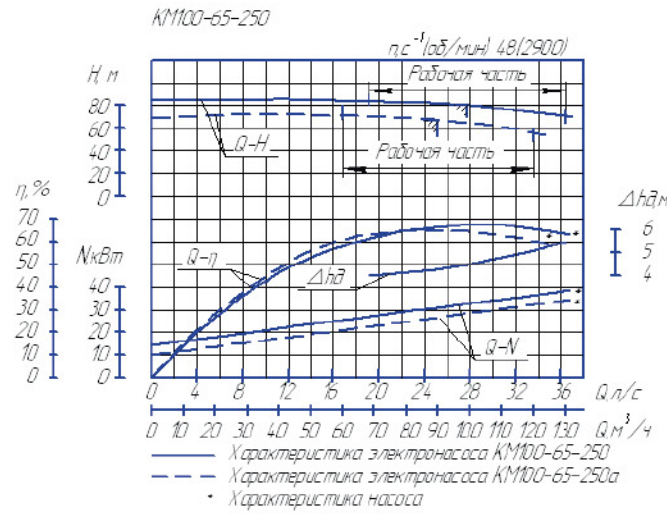

ГАБАРИТНЫЕ И ПРИСОЕДИНИТЕЛЬНЫЕ РАЗМЕРЫ

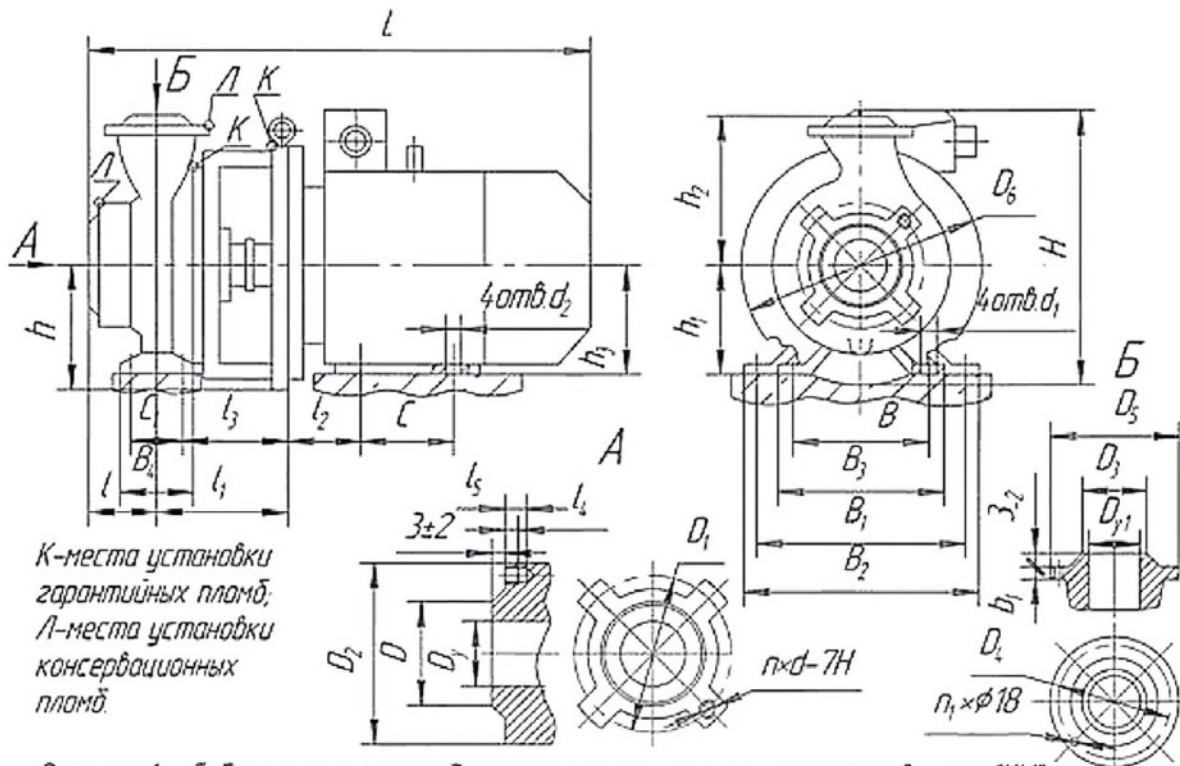

НАСОСЫ ДЛЯ ВОДЫ

ГАБАРИТНЫЕ И ПРИСОЕДИНИТЕЛЬНЫЕ РАЗМЕРЫ

Типоразмер электронасоса	B	B ₁	B ₂	B ₃	B ₄	C	C ₁	L	l	l ₁	l ₂	l ₃	H	h	h ₁	h ₂	h ₃	d ₁	d ₂	D ₆
KM50-32-125	140	125	165	190	100	100	70	500	80	144,5	50	109,5	230	100	112	140	80	14	10	200
KM50-32-125a								470												
KM65-50-125	160	160	190	210	100	112	70	550	80	166,5	63	131,5	272	125	112	140	100	14	12	250
KM65-50-125a								550												
KM65-50-160	190	160	200	230	100	140	70	578	100	166,5	63	131,5	272	125	132	160	100	14	12	250
KM65-50-160a								550												
KM80-65-160	212	190	220	265	100	140	70	635	100	171,5	70	136,5	368	150	160	180	112	14	12	300
KM80-65-160a		190						600												
KM80-65-160б		160						600												
KM100-80-160	212	254	304	380	125	178	95	855	100	193	108	145,5	420	175	160	210	160	14	15	350
KM100-80-160a		216	258	280				710												
KM100-80-160б		190	230	280				640												
KM80-50-200	212	254	304	265	100	178	70	855	100	193	108	158	420	175	160	200	160	14	15	350
KM80-50-200a								710					370							
KM100-65-200	250	279	320	320	125	241	95	865	100	193	121	145,5	460	200	180	225	180	14	15	400
KM100-65-200a								203												
KM100-65-250	280	318	390	360	160	305	120	1028	125	193	133	73	475	200	200	250	200	18	15	400
KM100-65-250a						267														
KM150-125-250	315	254	304	400	160	210	120	870	140	195	108	135	430	185	250	355	160	18	15	350
KM150-125-250a						178		845												

Типоразмер электронасоса	D _y	D	D ₁	D ₂	d	n	C ₂	l ₄	l ₅	D _{y1}	D ₃	D ₄	D ₅	b ₁	n ₁	Двигатель		Масса, кг, не более
																Типоразмер	Мощность, кВт	
KM50-32-125	50	90	110	140	M12	4	3	15	22	32	78	100	135	17	4	АДМ80В2ЖУ3	2,2	40
KM50-32-125a																АДМ80А2ЖУ3	1,5	38
KM65-50-125	65	110	130	160	M12	4	3	15	22	50	102	125	160	17	4	АДМ100S2ЖУ3	4,0	56
KM65-50-125a																АДМ100S2ЖУ3	4,0	56
KM65-50-160	65	122	145	180	M16	4	3	22	31	50	102	125	160	17	4	АДМ100L2ЖУ3	5,5	75
KM65-50-160a																АДМ100S2ЖУ3	4,0	70
KM80-65-160	80	133	160	190	M16	4	3	22	31	65	122	145	180	17	4	АИРМ112М2ЖКУ3*	7,5	93
KM80-65-160a																АДМ100L2ЖУ3	5,5	76
KM80-65-160б																АДМ100L2ЖУ3	5,5	76
KM80-50-200	80	133	160	190	M16	4	3	22	31	50	102	125	160	17	4	5А160S2ЖУ2	15,0	185
KM80-50-200a																АД132М2ЖУ3*	11,0	145
KM100-80-160	100	158	180	210	M16	8	3	22	31	80	133	160	195	19	4	5А160S2ЖУ2	15,0	185
KM100-80-160a																АД132М2ЖУ2*	11,0	145
KM100-80-160б																АИРМ112М2ЖКУ3*	7,5	110
KM100-65-200	100	158	180	210	M16	8	3	22	31	65	122	145	180	17	4	5А180М2ЖУ2	30,0	260
KM100-65-200a																5А180S2ЖУ2	22,0	240
KM150-125-250	150	212	240	280	M20	8	3	24	38	125	184	210	245	23	8	5А160М4ЖУ2	18,5	255
KM150-125-250a																5А160S4ЖУ2	15,0	250
KM100-65-250	100	158	180	210	M16	8	3	22	38	65	122	145	180	21	4	АД200L2ЖУ3*	45	380
KM100-65-250a																АД200М2ЖУ3*	37	350

Примечание: допускается замена другими двигателями одного типоразмера, но разных серий с соответствующими числом оборотов и мощностью, кроме указанных звездочкой.