

ПАНЕЛИ ОПЕРАТОРА

www.elcomspb.ru

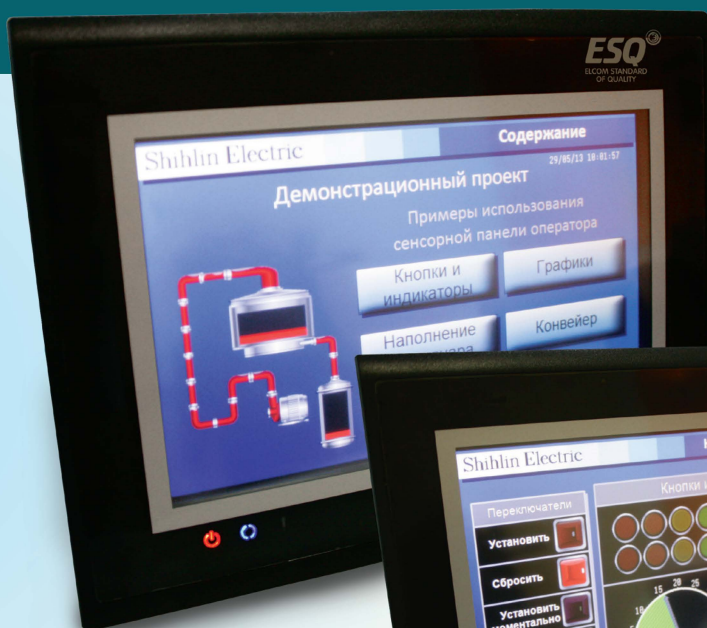

Серия EC200



Серия EU200





Описание модели

EC2 10 - CT 11
 (A) (B) (C) (D)

(A) Сокращенное обозначение серии EC200

(B) Размеры панели оператора
 10 : 10.2”
 07 : 7”

(C) Форматы дисплея
 CT: цветной TFT - дисплей

(D) Типы серии
 00: базовая модель
 11: модель с поддержкой Ethernet

Серия EC200

Оптимальное решение для требовательных пользователей

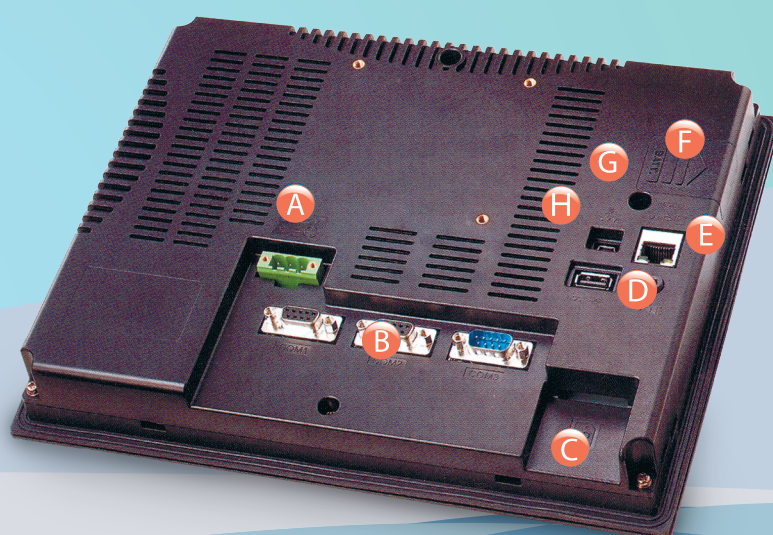

A Разъём питания
24В постоянного тока

B COM - порт

COM1	COM2	COM3
RS-232	RS-232	RS-232
RS-422	RS-422	
RS-485	RS-485	

C Слот для карты памяти
формата SD

D Аудио-выход

E Ethernet - порт

F Слот для батареи

G Кнопка перезагрузки

H USB - порт
Host*1
Slave*1



10.4"



EU210 - CT11
EU210 - CT00

AC питание	TFT65536 цветов	LED подсветка фона	SVGA 800*600	8 ВНЕШНИХ КНОПОК
CE Сертификат	Широкий угол обзора			
USB порт x 2	COM1 Последовательный интерфейс	COM1 Последовательный интерфейс	Ethernet 10/100M	
Поддержка карты памяти формата SD				

7"

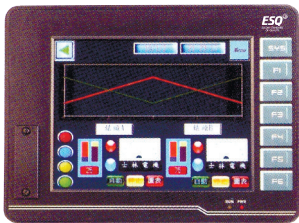

EC207-CT11
EC207-CT00

DC питание	TFT65536 цветов	LED подсветка фона	SVGA 800*600	
CE Сертификат				
USB порт x 2	COM1 Последовательный интерфейс	COM1 Последовательный интерфейс	Ethernet 10/100M	
Поддержка карты памяти формата SD				

5.7"



EU206-CT11
EU206-CT00

DC питание	TFT65536 цветов	LED подсветка фона	QVGA 320*240	6 ВНЕШНИХ КНОПОК
CE Сертификат				
USB порт x 2	COM1 Последовательный интерфейс	COM1 Последовательный интерфейс	Ethernet 10/100M	
Поддержка карты памяти формата SD				

5.7"

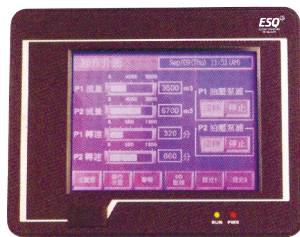

EU206-GS11
EU206-GS00

DC питание	Mono-STN 16 Grayscale	LED подсветка фона	QVGA 320*240	
CE Сертификат				
USB порт x 2	COM1 Последовательный интерфейс	COM1 Последовательный интерфейс	Ethernet 10/100M	
Поддержка карты памяти формата SD				

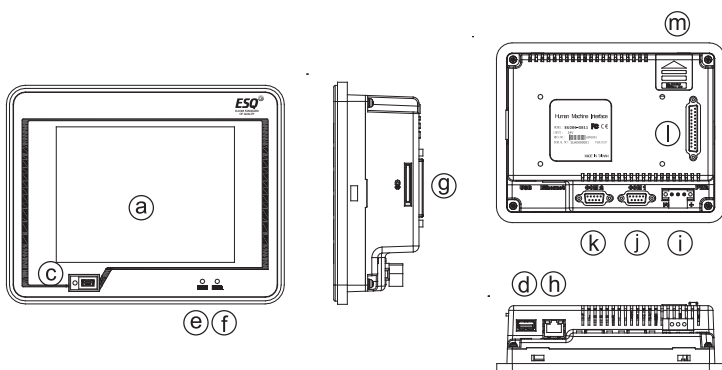
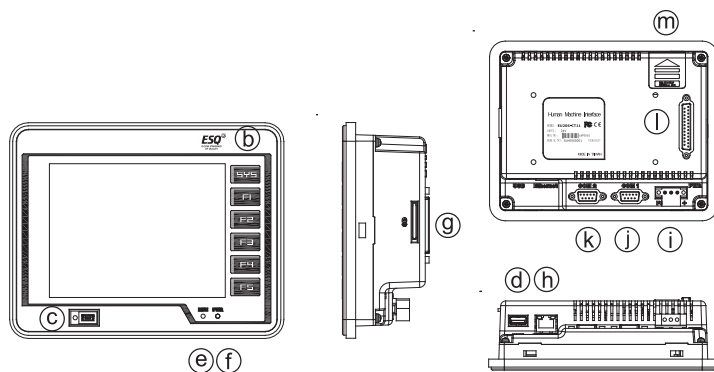
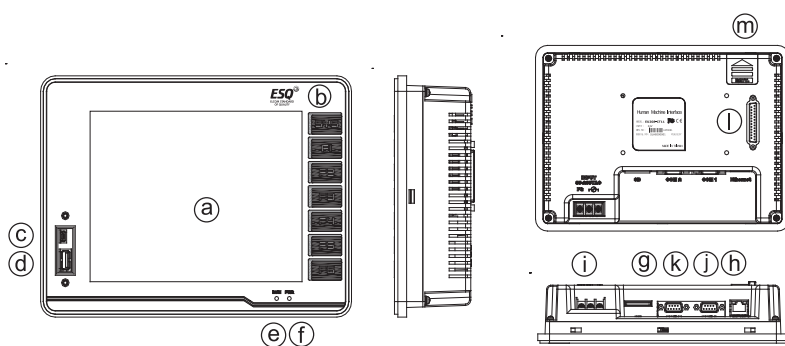
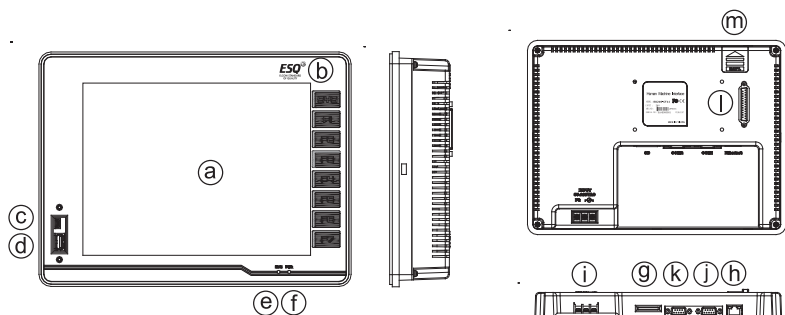

Описание компонентов

- Ⓐ : Дисплей
- Ⓑ : Внешн. функцион. кнопки
- Ⓒ : USB-порт
- Ⓓ : USB-порт
- Ⓔ : Индикатор состояния RUN
- Ⓕ : Индикатор “Питание ВКЛ.”
- Ⓖ : Slot для карты памяти SD
- Ⓗ : Разъём Ethernet
- Ⓘ : Разъём питания

EU210	AC110-AC220B
EU208	
EU206	DC24B

- Ⓝ : COM1-порт
поддержка RS232/422/485
- Ⓞ : COM2-порт
поддержка RS232/422/485
- Ⓟ : Slot расширения
- Ⓜ : Крышка аккумулятора

Описание модели

EU2 10 – CT 11
(A) (B) (C) (D)

(A) Серия EU200

(B) Размеры
10: 10.4”
07: 7”
06: 5.7”

(C) Формат дисплея:
CT: цветной TFT
GS: монохромный STN

(D) Типы серии
00: базовый тип
11: многофункциональный тип

Стандартный USB-разъем и карта памяти формата SD



USB 1.1

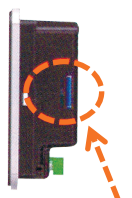

* поддержка карт памяти на 8 Гб: (SDHC)

USB-порт на передней панели - это простой и удобный для пользователя способ загрузки программ в панель оператора. Отсутствие необходимости в демонтаже оборудования для установки необходимых соединений значительно экономит время. Плотная USB-крышка предохраняет от попадания пыли и посторонних предметов. Возможность подключения карты памяти SD и USB-накопителя для сохранения файлов, команд и т.д.

* USB порт в серии ЕС находится на задней панели.

Внешний интерфейс управления вводом-выводом (в виде опции)

Для осуществления простого контроля и выполнения автоматизированных функций можно использовать внешнюю карту ввода-вывода, скоординировав ее с макрокомандой.

* Внешний интерфейс управления вводом-выводом поддерживает только многофункциональная модель EU200.

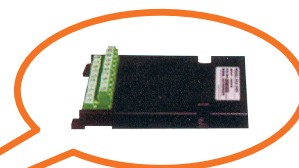

Модель EU1-16IO
(8 входов / 8 выходов)

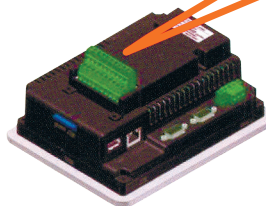

Внешние кнопки управления

Модель EU200 предлагает еще более удобное управление за счет внешних кнопок.



EU206

EU208

EU210

Совместимость со многими ПЛК других производителей

Обеспечивает оперативную производительность и существует возможность подключения к ПЛК других производителей, включая ПЛК Shihlin серии AX, Mitsubishi FX, Ans, ПЛК серии Q, ПЛК Siemens и т.д.



ХАРАКТЕРИСТИКА АППАРАТНОГО ОБЕСПЕЧЕНИЯ

Многоязыковая поддержка

Функция поддержки различных языков гарантирует простое управление для любого пользователя. Оператор легко может выбрать необходимый язык из предоставленного списка.



Текстовые эффекты

Поддержка контурных шрифтов Windows True Type для создания привлекательных эффектов в редактируемом окне.

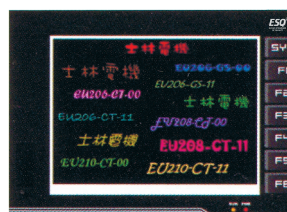

* возможна настройка 10 различных языков

Гибкая передача данных

Все панели оператора серии EU200/EC200 поддерживают последовательный интерфейс передачи данных RS-232/422/485, а также драйвера для работы с контроллерами других производителей. Кроме того, многофункциональная модель поддерживает и Ethernet. Одновременно может работать до 3 интерфейсов передачи данных. Через панель оператора EU200/EC200 можно легко управлять всеми функциями подключенных устройств.

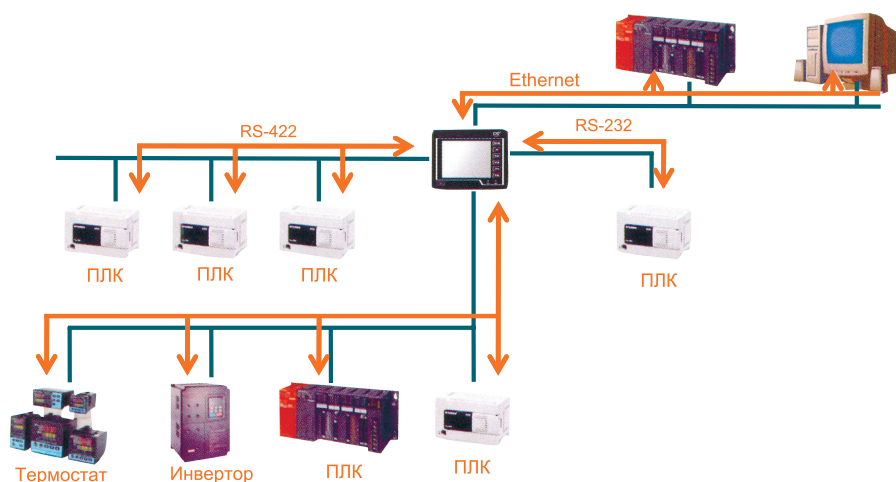

Редактируемый список команд и релейно-контактные схемы

Редактирование и выполнение команд возможно непосредственно в операционной системе. Релейно-контактные схемы ПЛК используются для мгновенного контроля за выполнением программы.

* поддержка только ПЛК серии AX/FX.

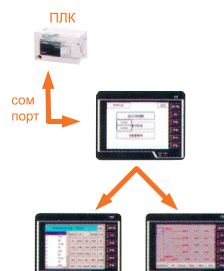

Новое поколение ПО для построения графического интерфейса пользователя

Интерфейс. Характеристика 1

На панели быстрого доступа представлены различные иконки, включая графические элементы, блоки и т.д.

Интерфейс. Характеристика 2

Используйте меню экрана для просмотра формата экрана и поиска. По умолчанию панель находится слева, но пользователь может перетащить ее в удобное ему место. Оператор может легко управлять экраном с помощью различных функций, включая "создать", "копировать", "вставить" и "удалить".

Интерфейс. Характеристика 3

Окно "Список ошибок" по умолчанию находится внизу экрана, но пользователь может перетащить его в удобное ему место. При появлении сообщения об ошибке двойное нажатие левой клавиши мыши переключит экран на выбранный элемент.

Интерфейс. Характеристика 4

Окно "Управление функциями" находится справа. Пользователь может создать собственный набор параметров панели оператора, быстро скачать или загрузить файлы в данное окно.

Интерфейс. Характеристика 5

Окно "Свойства" по умолчанию находится справа. В данном окне пользователь может быстро менять свойства элементов.



Функциональность. Характеристика 6

Многочисленные параметры и многоязычная установка: каждый параметр может иметь до 32 различных статусов. Возможна быстрая установка нескольких компонентов. Независимо от страны, в которую экспортируется продукция, к редактированию доступно 10 наборов языковых меню. После установки можно сэкономить время на редактировании данных на экране.

Функциональность. Характеристика 7

Функция переключения экранов отображает одновременно открытые окна в виде папок.

Функциональность. Характеристика 8

Часто используемые элементы можно расположить в свободном месте сбоку от основного экрана. Это поможет сэкономить время на их поиск.

Характеристика программного обеспечения

Расширенная библиотека графических элементов

Для удобства пользователя в библиотеке представлен большой выбор графических элементов.

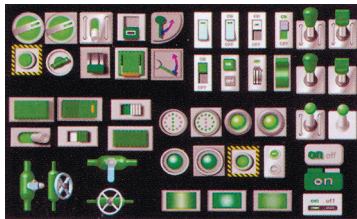

Регулярные опции

Для повторяющихся операций в редакторе можно запланировать их выполнение, указав режим, время, неделю. Кроме того, данную функцию можно активировать на внешнем устройстве управления. Это позволит пользователю редактировать параметры функции «Регулярные операции» непосредственно на панели оператора.

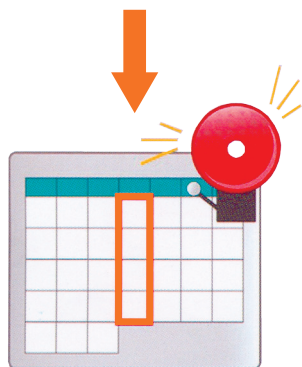
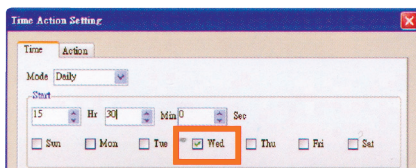

Настройка стартовой страницы

Под окном «Тип панели оператора/Настройки устройства» выберите номер страницы, которая будет загружаться в качестве стартовой страницы.

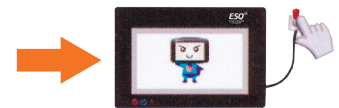
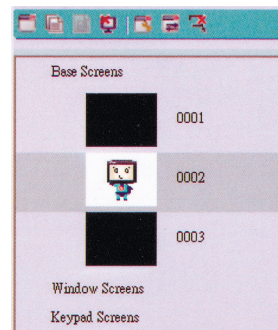
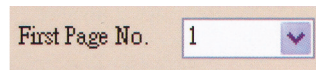

Функция «Часы»

Предоставляет полную информацию о времени, включая дату и день недели.

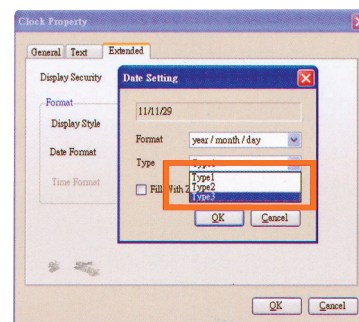
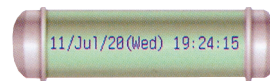

Характеристика программного обеспечения

Функция «Мигающее число»

Мигание числа обращает внимание пользователя на то, что величина числового входного сигнала превышает допустимое значение. Скорость мигания может регулироваться.

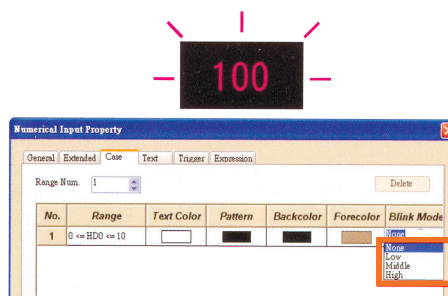

Функция «Печать с экрана»

Данную функцию можно выбрать в расширенном списке функций и запрограммировать на кнопку. Нажатием кнопки «печать с экрана» можно сохранить изображение на внешнем запоминающем устройстве.

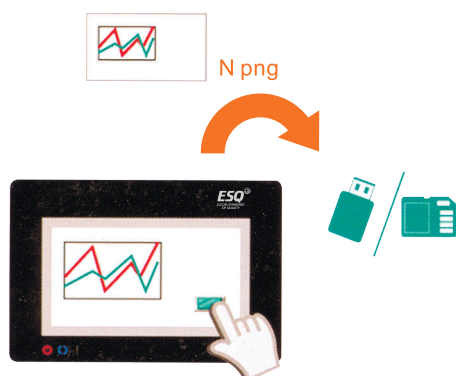

Функция «Подтверждение»

В функции переключения, функции переключения нескольких действий и в функции переключения различных статусов добавлено окно подтверждения. Окно подтверждения всплывает при нажатии кнопки и закрывается через заданное время.

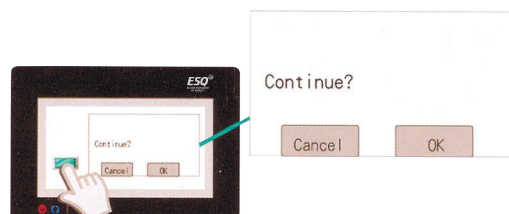

Функция «Расширенный набор параметров»

В дополнение к функции «Набор параметров» в функции «Расширенный набор параметров» кроме ввода данных существует возможность для индивидуальных настроек. Можно выбрать как базовые, так и индивидуальные настройки, кроме того, можно контролировать номера введенных данных.

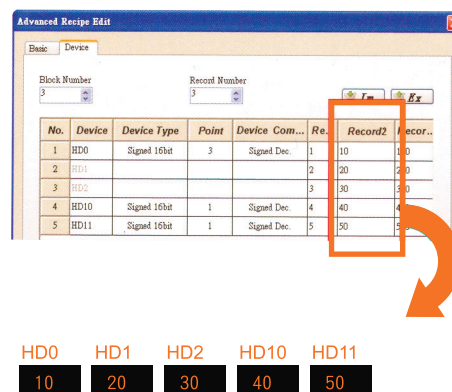
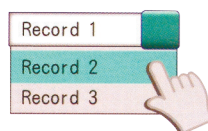

Характеристика программного обеспечения

Подсветка в качестве сигнализации срабатывания сигнала тревоги

Подсветка монитора сообщит пользователю о срабатывании сигнала тревоги. Эта функция добавлена в журнал сигналов тревоги и в дополнительное устройство сигнализации.

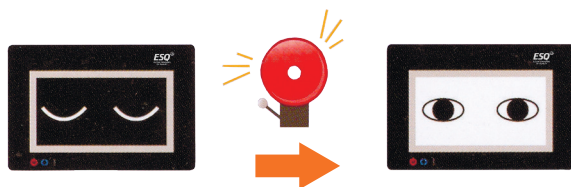

Преобразование архива данных в файл формата CSV

Пользователь легко может конвертировать данные с журнала записей в файл CSV с помощью конвертера данных панели оператора. Файл данного формата удобней анализировать на ПК.

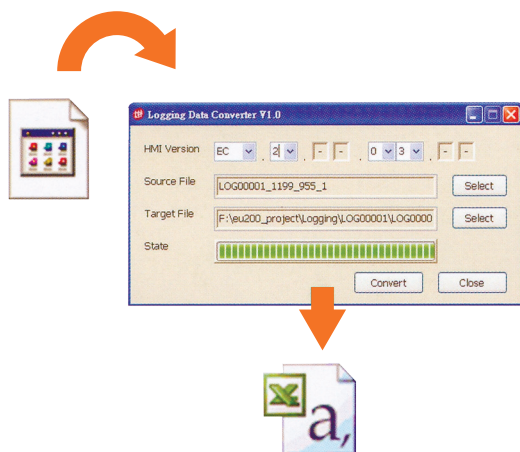

Функция «Прокрутка»

Пользователь может изменять и задавать значения с помощью прокрутки.

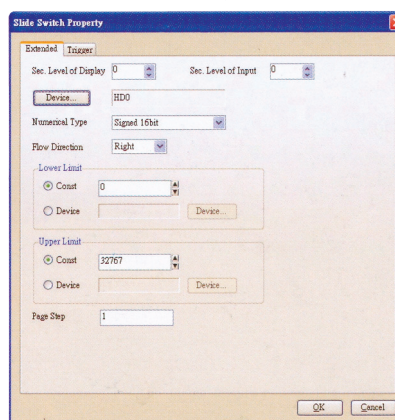

Функция «Раскрывающийся список»

Пользователь может выбрать необходимое значение в списке или раскрывающемся меню и установить его в устройстве.

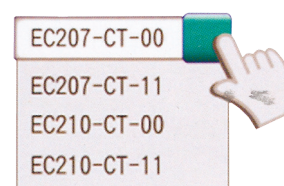

Характеристика программного обеспечения

Функция «Свойства»

Пользователь может перетягивать окно со свойствами в любое место на редактируемом экране. По умолчанию, окно «Свойства» находится в правой части экрана.

Каждый элемент имеет собственное окно «Свойства».

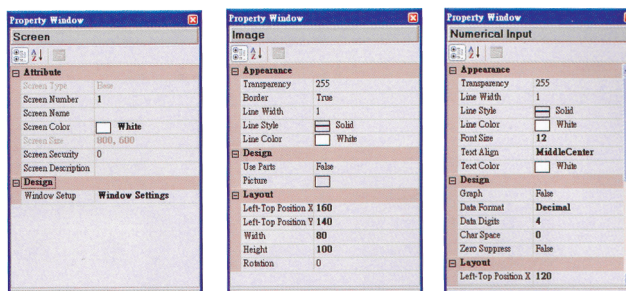

Свойства экрана Свойства изображения Свойства цифрового ввода

Функция «Использование памяти»

Пользователь может посмотреть объем используемой памяти редактируемого экрана. Программист может быстро проверить объем редактируемой программы.

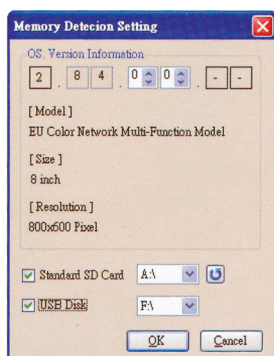
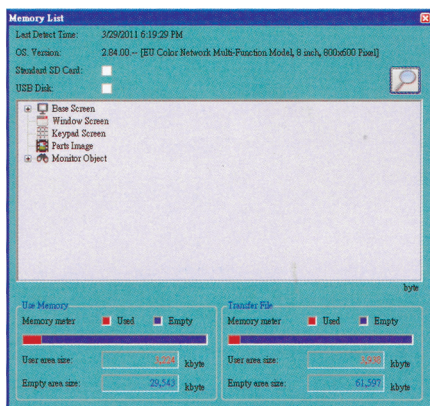

Файлы можно сохранять на съемном носителе (USB-накопитель, карта памяти SD) в случае, если не хватает внутренней памяти. Настройка обнаружения внешнего накопителя помогает оператору определить устройство как место сохранения информации.

Функция «Список ошибок»

Список ошибок по умолчанию находится внизу окна. Во время редактирования программы оператор может проверить исправность работы компонентов, что значительно экономит время.

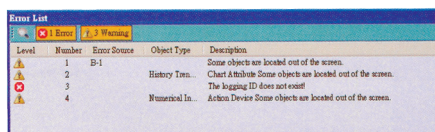

Функция «Выравнивание»

Функция выравнивания используется для выравнивания двух и более объектов в редакторе. Осуществить выравнивание можно двумя способами: использовать значок на панели инструментов или выбрать функцию в меню «Правка».

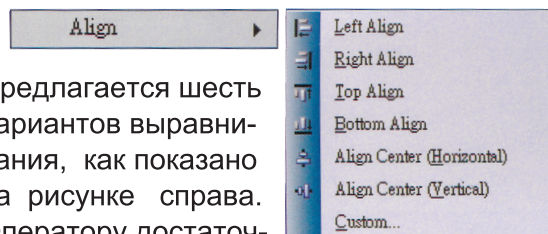

Предлагается шесть вариантов выравнивания, как показано на рисунке справа. Оператору достаточно нажать на необходимый способ выравнивания, и объекты быстро выстроятся в одну линию.

Функция «Построение диаграммы»

В EU Works2 предлагается несколько функций построения диаграмм для просмотра данных с контроллера. Кроме встроенных образцов диаграмм пользователи также могут включить функцию «Библиотека изображений» для создания более динамичной диаграммы.

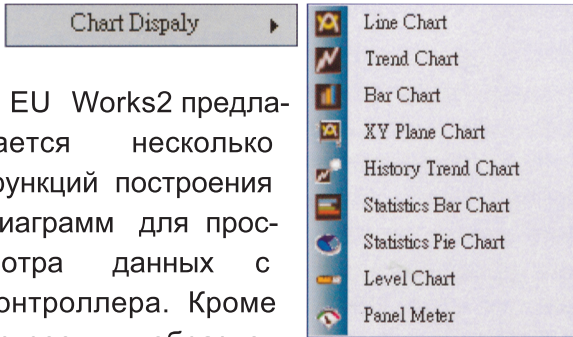

Функция «Копирование массива данных»

Выберите элемент для копирования и нажмите меню или панель быстрого доступа, чтобы открыть диалоговое окно для копирования массива данных. Нажмите на объект и выберите место копирования, количество, область и шаг устройства. После подтверждения настройка копирования массива данных завершена.

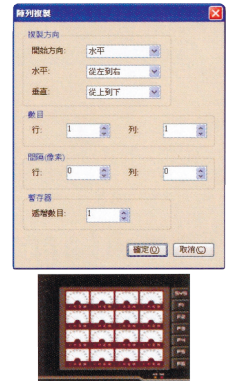

Функция «Библиотека макросов»

С библиотекой макросов пользователь может редактировать в панели оператора макрокоманды. Макрокоманды также можно использовать для упрощения процедуры обработки информации контроллером. Для редактирования используется грамматика

стандартного языка Си. Таким образом, оператору нет необходимости изучать новый язык программирования. Три большие категории макрокоманд - это управление технологическим процессом, базовая функция и математическая функция.

Категория	Макрокоманда
Управление процессом	if \ if-else \ while \ for \ switch
Базовая функция	set \ rst \ alt \ sub \ change \ oWindow \ cWindow \ olmpose \ clmpose \ fmov \ bmov
Математическая функция	sin \ cos \ tan \ asin \ acos \ atan \ log \ log10 \ exp \ ldexp \ pow \ sqrt \ abs

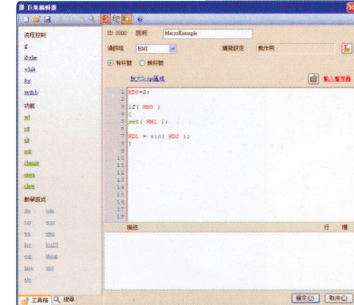

В библиотеке изображений можно выбрать одно из встроенных изображений или добавить другие типы изображений для разнообразия. Уже встроенные изображения можно использовать совместно с другими элементами, экономя, таким образом, время на редактирование.

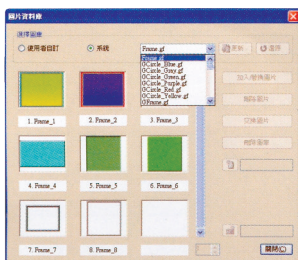

Библиотека изображений

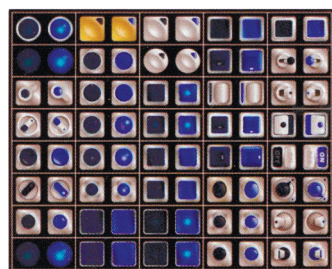

Серии EU200/EC200 предлагает различные типы изображений

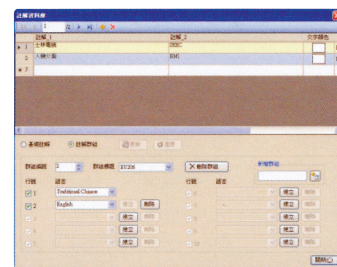

Библиотека примечаний содержит базовые комментарии и группу комментариев. Текстовое наполнение, цвет, эффекты и стиль базовых комментариев и групп комментариев можно выбрать в свойствах комментариев. В группах комментариев также можно установить отображение многоязычного текста.

Функция «Запись сигнала тревоги»

Оператору доступны функция записи сигналов тревоги в хронологическом порядке, расширенная функция записи сигнала тревоги и расширенная функция отображения сигнала тревоги. На рисунке внизу отображены функции записи сигналов тревоги в хронологическом порядке и расширенная функция записи сигнала тревоги. На дисплее отображается год, месяц, день и время, когда произошел сигнал тревоги. С помощью расширенной функции записи сигнала тревоги можно записать и сохранить на карту памяти до 32 767 точек данных и 255 наборов групп данных. Расширенная функция отображения сигнала тревоги представлена в виде всплывающего окна, на котором указана запись об аварийном состоянии.



	Описание
Тип сигнала тревоги	Пользователь: сообщение о пользовательской ошибке Система: сообщение о системной ошибке
Образец вывода на экран	Запись в хронологическом порядке: каждый сигнал тревоги записывается в таблицу в хронологическом порядке.
	Запись в хронологическом порядке: каждый сигнал тревоги записывается в таблицу в хронологическом порядке.
Порядок вывода на экран	От первого к последнему: сигналы тревоги отображаются по дате записи, список начинается с первой записи.
	От последнего к первому: сигналы тревоги отображаются по дате записи, список начинается с последней записи.

Функция «Набор параметров»

В процессе производства может понадобиться неоднократное изменение технологических параметров устройства. Благодаря данной функции пользователи могут быстро изменять параметры, настраивать параметры в редакторе, добавлять новые параметры или сохранять технологические параметры в формате*.CSV на карту памяти для повышения эффективности производства.

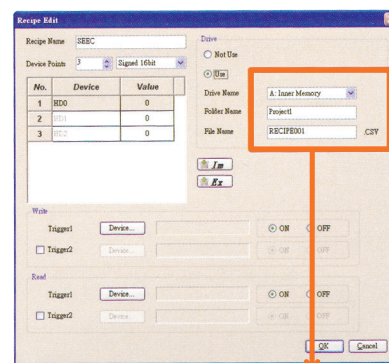

Запоминающ. устройство	Описание
Наименование устройства	Выберите внешнее запоминающее устройство A : Внутренняя память B : Стандартная карта памяти формата SD C : USB-накопитель

Функция «Сообщение о сигнале тревоги в виде бегущей строки»

В редакторе можно настроить текстовое наполнение, цвет, эффекты, стиль сообщения об ошибке. 3 скорости просмотра сообщения доступны в виде опции.

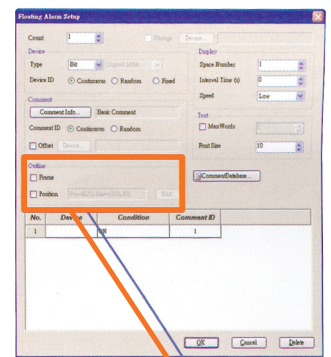

Выберите "внешняя рамка" и "месторасположение" в окне "кривые", чтобы изменить месторасположение сообщения о сигнале тревоги.

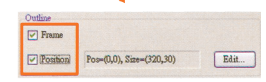

Функция «Безопасность»

Для защиты панели оператора от несанкционированного доступа используется PIN-код.

В зависимости от уровня защиты в панели оператора серии EU200 предлагается 15 наборов PIN-кода; право на редактирование или отображение информации представляется в зависимости от уровня введенного пароля.

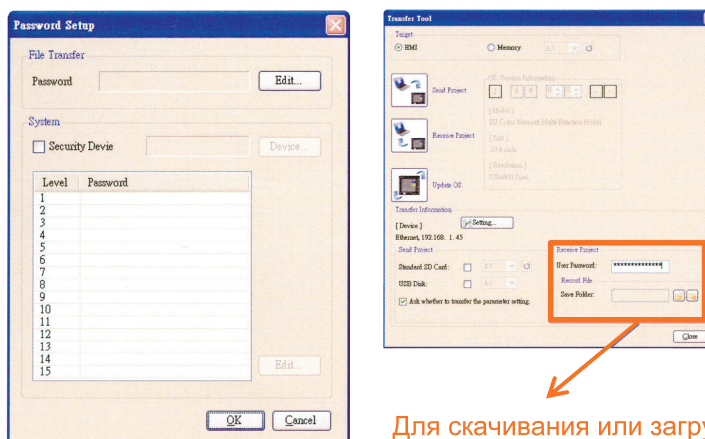

Для скачивания или загрузки программ следует ввести PIN-код.

Функция «Настройка внешнего ввода-вывода»

Панель оператора серии EU200 предлагает функцию внешнего ввода-вывода. Данную функцию можно настроить в редакторе.

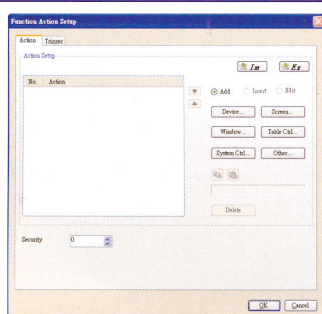
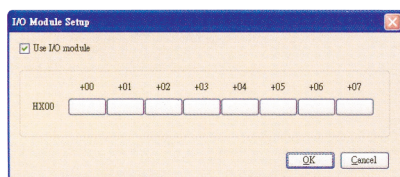

На экране настройки функциональных клавиш каждой клавише можно присвоить отдельную функцию, включая журнал записей, базовый экран, вторичный экран, таблица, системные функции и специальные функции редактирования. При нажатии клавиши, одновременно может выполняться до 32 действий.

* Для этой функции необходим аксессуар EU1-16IO.

Функция для настройки и считывания штрих-кода

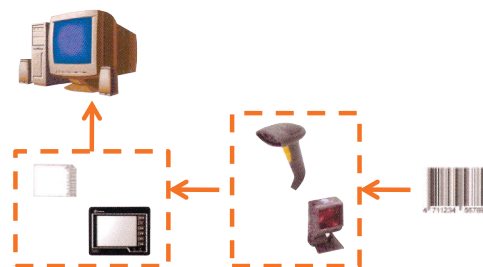

Для модернизации промышленного процесса автоматизации производства каждой единице продукции присваивается штрих-код. Панель оператора серии EU200/EC200 можно подключить к сканеру штрих-кода и через COM-порт сохранить отсканированные данные на карте памяти SD.

Функция «Автоматическое включение/выключение»

В ОС панелей оператора серии EU200/EC200 можно установить до 8 параметров с указанием времени включения и выключения устройства.



Информация для заказа

Спецификация		Описание	
Панель оператора	Серия EU200	EU210CT11	10.4" TFT 65536 цветов. Поддерживает Ethernet, последовательный интерфейс RS-232/422/485 и USB-порт x 2. Через интерфейс RS-232/422/485 можно подключить внешнюю карту ввода-вывода. На передней панели находится 8 функций. клавиш.
		EU210CT00	10.4" TFT 65536 цветов. Поддерживает последовательный интерфейс RS-232/422/485 и USB-порт x 2. На передней панели находится 8 функций. клавиш.
		EU206CT11	5.7" TFT 65536 цветов. Поддерживает Ethernet, последовательный интерфейс RS-232/422/485 и USB-порт x 2. Через интерфейс RS-232/422/485 можно подключить внешнюю карту ввода-вывода. На передней панели находится 6 функций. клавиш.
		EU206CT00	5.7" TFT 65536 цветов. Поддерживает последовательный интерфейс RS-232/422/485 и USB-порт x 2. На передней панели находится 6 функций. клавиш.
		EU206GS11	5.7" TFT двухцветная панель оператора (голубой & белый) с 16 оттенками серого. Поддерживает Ethernet, последовательный интерфейс RS-232/422/485 и USB-порт x 2. Через интерфейс RS-232/422/485 можно подключить внешнюю карту ввода-вывода.
		EU206GS00	5.7" TFT двухцветная панель оператора (голубой & белый) с 16 оттенками серого. Поддерживает последовательный интерфейс RS-232/422/485 и USB-порт x 2.
	Серия EC200	EC210CT11	10.2" TFT 65536 цветов. Поддерживает Ethernet, последовательный интерфейс RS-232/422/485, аудио интерфейс и USB-порт x 2.
		EC210CT00	10.2" TFT 65536 цветов. Поддерживает последовательный интерфейс RS-232/422/485, аудио интерфейс и USB-порт x 2.
		EC207CT11	7" TFT 65536 цветов. Поддерживает Ethernet, последовательный интерфейс RS-232/422/485, аудио интерфейс и USB-порт x 2.
		EC207CT00	7" TFT 65536 цветов. Поддерживает последовательный интерфейс RS-232/422/485, аудио интерфейс и USB-порт x 2.
Аксессуары для панели оператора	EU1-16IO	Внешняя карта на 8 входов/ 8 выходов.	
	SLH-AX-CAB30	Соединительный кабель для кабеля ПЛК EU200-AX (3м)	
	SLH-AX-CAB30	Соединительный кабель для серии EU200 Series и ПЛК Shihlin серии AX 5м	
	MINI-USB-18M	Соединительный кабель для серии EU200 Series и ПЛК Shihlin серии AX 5м	

Монтажные размеры

Модель тип	Единица, мм	
	A	B
EU210	285.5	231.5
EU206	171.5	131.5
EC210	259	201
EC207	192	138

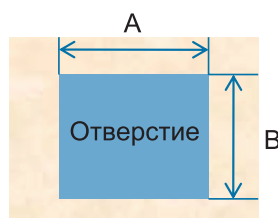

Спецификация оборудования

Спецификация		Тип	EC207CT	EC210CT
Дисплей	Размер дисплея (в дюймах)		7"	10.2"
	Количество цветов		64 000 цветов	
	Тип дисплея		Жидкокристаллический TFT-дисплей	
	Разрешение (точек на дюйм)		800× 480	
	Яркость (кд/м2)		300	350
	Угол обзора (сверху/снизу/слева/справа)		50 / 70 / 70 / 70	45 / 65 / 65 / 65
	Подсветка		30 000 часов	
Сенсорная панель	Тип сенсорного экрана		4-х проводной, резистивный	
	Сенсорное разрешение		2 мм и выше	
	Срок службы		Более 1 миллиона нажатий	
	Твердость поверхности экрана		4H	
	Настройка нескольких экранов (номер/экран)		960(40×24)	
Текст	Текстовый вывод на экран		Поддержка Windows	
	Шрифт		Поддержка Unicode	
Память	Экранная память (ROM)		64 Мбайт	
	Внутренняя память (RAM)		64 Мбайт	
	Статическая оперативная память		128 Мбайт	
	Расширение памяти		Карта памяти SD, максим. объем 16Гб SDHC	
Аккумулятор			Приблизительно 2 года с даты производства аккумулятора	

Условия эксплуатации

Спецификация		Тип	EC207CT	EC210CT
Источник питания	Напряжение		Постоянный ток: 24В	
	Допустимое отклонение напряжения		10%	
	Время для мгновенной остановки		В течение 10мс	
	Потребление энергии		Менее 15Вт	
Окружающая среда	Рабочая температура		0°C ~ 45°C	
	Температура хранения		-20°C ~ 60°C	
	Влажность		10% ~ 85% относительн. влажности (без конденсата)	
	Окружающая среда		Избегать установки в атмосфере с содержанием коррозионных и электропроводных сред	
	Вибростойкость		Соответствие IEC 61131 , Частота вибрации: 5 ~ 150 Гц , Ускорение : 9.8м/с2(1.0G) , X , Y , Z направления до 12 раз	
Критерии установки	Помехозащищенность		Соответствует IEC61000-6-2 : 2001	
	Заземление		Заземление класса D	
	Влагонепроницаемость		Передняя панель: IP65 (защита от пыли и капель); Задняя панель: IP20	
	Охлаждение		Естественное	
	Внешние размеры Ш×В×Г (мм)		200x146x42.5	271x213x50
	Установочное отверстие (мм)		192x138	259 x 201
Сертификация	Вес		0.85	1.4
			CE , FCC , BSMI	

Серия EU200

Спецификация оборудования

		EU206GS	EU206CT	EU210CT
Дисплей	Размер дисплея (в дюймах)	5.7"		10.4"
	Количество цветов	голубой & белый два цвета	64 000 цветов	
	Тип дисплея	STN (белый текст на голубом фоне) 16-битовая градация серого	Цветной TFT-дисплей	
	Разрешение (точек на дюйм)	320×240		800×600
	Яркость (кд/м ²)	270	450	
	Угол обзора (сверху/снизу/слева/справа)	55/55/55/55	50/70/70/70	85/85/85/85
	Подсветка	50 000 часов		70 000 часов
Сенсорная панель	Тип сенсорного экрана	4-х проводной, резистивный		
	Сенсорное разрешение	2мм и выше		
	Срок службы	Более 1 миллиона нажатий		
	Твердость поверхности экрана	4Н		
	Вспомогательные клавиши	Н/Д	Системная клавиша x 1 Функциональная клавиша x 5 Функциональная клавиша x 7	
	Настройка нескольких экранов (номер/экран)	300(20×15)		1200(40×30)
	Шрифт	Поддержка шрифтов True Type		
Текст	1/4 ширины	40 символов x 30 строк		80 символов x 60 строк
	1/2 ширины	40 символов x 15 строк		80 символов x 30 строк
	Полная ширина 16 точек	20 символов x 15 строк		40 символов x 30 строк
	Полная ширина 32 точки	10 символов x 7 строк		20 символов x 15 строк
	Длина знака	1/4 ширины: 8x8 точек; 1/2 ширины 8x16 точек; полная ширина: 16x16 точек и 32x32 точки		
Память	Экранная память (ROM)	EU206 : 32 Мбайт		EU210 : 64 Мбайт
	Внутренняя память (RAM)	64 Мбайт		
	Статическая оперативная память (SRAM)	128 Кбайт		
	Расширение памяти	Карта памяти формата SD, макс. объем SDHC 8 Гб		
Аккумулятор	2 года непрерывного использования			

Спецификация оборудования

		EU206GS	EU206CT	EU210CT
Источник питания	Напряжение	Постоянный ток: 24В		Переменный ток: 110/220В(50/60Гц)
	Допустимое отклонение напряжения	10%		85/265В(50/60 Гц)
	Время для мгновенной остановки	В течение 25 мс		В течение 25 мс
	Потребление энергии	Менее 10 Вт		Менее 30 Вт
Окружающая среда	Рабочая температура	0°C – 50°C		
	Температура хранения	-10°C – 60°C		
	Влажность	Ниже 85% относ. влажности (без конденсата)		
	Окружающая среда	Избегать установки в атмосфере с содержанием коррозионных и электропроводных сред		
	Вибростойкость	Соответствует IEC61131-2		
	Ударопрочность	Импульсная волна: полусинусоидальный импульс; макс. ускорение: 147м/с ² ; X, Y, Z направления до 6 раз		
	Помехозащищенность	Соответствует IEC61000-6-2 : 2001		
Критерии установки	Заземление	Заземление класс D		
	Влагонепроницаемость	Передняя панель: IP65 (защита от пыли и капель); задняя панель: IP20		
	Охлаждение	Естественное		
	Внешние размеры ШхВхГ (мм)	187.4×147.4×56.5		297×223×56,5
	Установочное отверстие (мм)	171.5×131.5		285.5×211,5
Сертификация	CE · FCC · BSMI			

СХЕМА СОЕДИНЕНИЙ

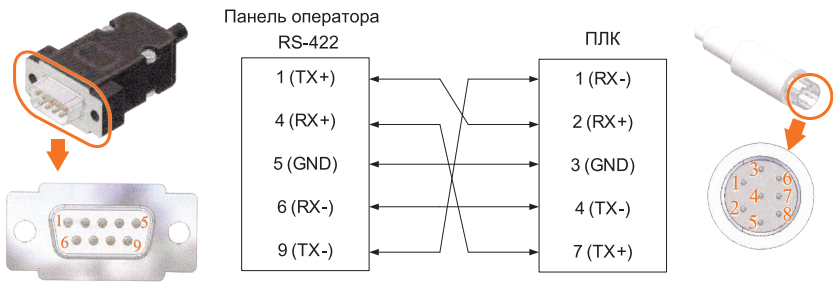
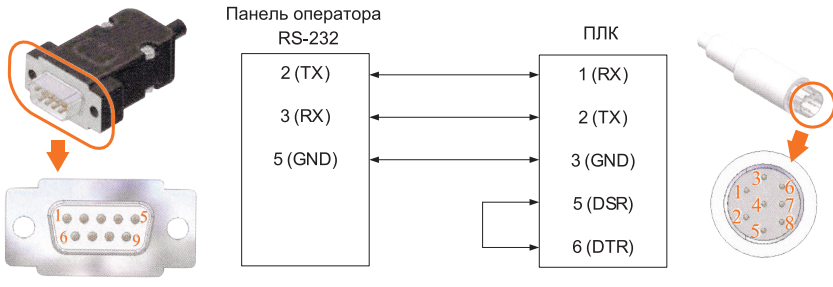
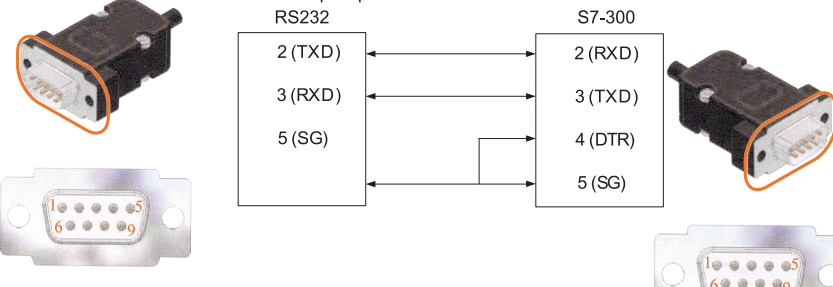
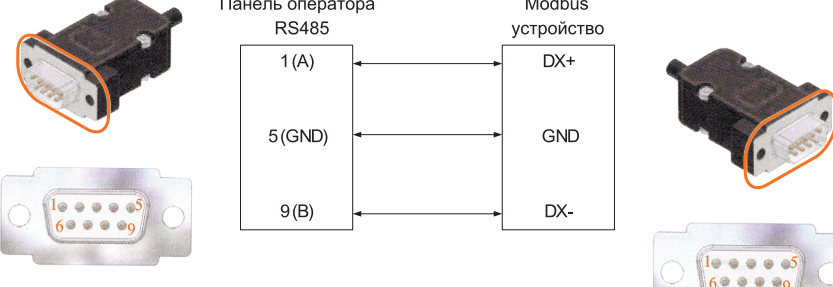
Бренд	Прибор ПА	Монтажная схема соединений															
Shihlin / Mitsubishi	Программируемый контроллер серии AX/FX	 <p>Панель оператора RS-422</p> <table border="1" data-bbox="795 447 1226 677"> <tr><td>1 (TX+)</td><td>→</td><td>1 (RX-)</td></tr> <tr><td>4 (RX+)</td><td>→</td><td>2 (RX+)</td></tr> <tr><td>5 (GND)</td><td>→</td><td>3 (GND)</td></tr> <tr><td>6 (RX-)</td><td>→</td><td>4 (TX-)</td></tr> <tr><td>9 (TX-)</td><td>→</td><td>7 (TX+)</td></tr> </table> <p>ПЛК</p> <p>Разъем D-sub 9pin Male ("папа") Вид спереди</p> <p>Разъем D-sub 8pin Male ("папа") Вид спереди</p>	1 (TX+)	→	1 (RX-)	4 (RX+)	→	2 (RX+)	5 (GND)	→	3 (GND)	6 (RX-)	→	4 (TX-)	9 (TX-)	→	7 (TX+)
1 (TX+)	→	1 (RX-)															
4 (RX+)	→	2 (RX+)															
5 (GND)	→	3 (GND)															
6 (RX-)	→	4 (TX-)															
9 (TX-)	→	7 (TX+)															
Mitsubishi	Программируемый контроллер серии Q	 <p>Панель оператора RS-232</p> <table border="1" data-bbox="795 849 1226 1079"> <tr><td>2 (TX)</td><td>→</td><td>1 (RX)</td></tr> <tr><td>3 (RX)</td><td>→</td><td>2 (TX)</td></tr> <tr><td>5 (GND)</td><td>→</td><td>3 (GND)</td></tr> <tr><td></td><td></td><td>5 (DSR)</td></tr> <tr><td></td><td></td><td>6 (DTR)</td></tr> </table> <p>ПЛК</p> <p>Разъем D-sub 9pin Male ("папа") Вид спереди</p> <p>Разъем D-sub 6pin (с круглой головкой) Вид спереди</p>	2 (TX)	→	1 (RX)	3 (RX)	→	2 (TX)	5 (GND)	→	3 (GND)			5 (DSR)			6 (DTR)
2 (TX)	→	1 (RX)															
3 (RX)	→	2 (TX)															
5 (GND)	→	3 (GND)															
		5 (DSR)															
		6 (DTR)															
Siemens	Программируемые логические контроллеры S7-300 и S7-200	 <p>Панель оператора RS232</p> <table border="1" data-bbox="795 1239 1226 1469"> <tr><td>2 (TXD)</td><td>→</td><td>2 (RXD)</td></tr> <tr><td>3 (RXD)</td><td>→</td><td>3 (TXD)</td></tr> <tr><td>5 (SG)</td><td>→</td><td>4 (DTR)</td></tr> <tr><td></td><td></td><td>5 (SG)</td></tr> </table> <p>S7-300</p> <p>Разъем D-sub 9pin Male ("папа") Вид спереди</p>	2 (TXD)	→	2 (RXD)	3 (RXD)	→	3 (TXD)	5 (SG)	→	4 (DTR)			5 (SG)			
2 (TXD)	→	2 (RXD)															
3 (RXD)	→	3 (TXD)															
5 (SG)	→	4 (DTR)															
		5 (SG)															
ModBus	Инверторы Hyundai, ESQ	 <p>Панель оператора RS485</p> <table border="1" data-bbox="795 1630 1177 1859"> <tr><td>1 (A)</td><td>→</td><td>DX+</td></tr> <tr><td>5 (GND)</td><td>→</td><td>GND</td></tr> <tr><td>9 (B)</td><td>→</td><td>DX-</td></tr> </table> <p>Modbus устройство</p> <p>Разъем D-sub 9pin Male ("папа") Вид спереди</p>	1 (A)	→	DX+	5 (GND)	→	GND	9 (B)	→	DX-						
1 (A)	→	DX+															
5 (GND)	→	GND															
9 (B)	→	DX-															



Современные задачи —
экономичные решения!

